

# Honorable Concejo Deliberante Ciudad de Puerto Iguazú

Capital del Turismo



Ciudad de Puerto Iguazú, 14 de Septiembre del 2023.-

**Expediente N° 47/23 Letra "C.-"**

## **ORDENANZA N° 20/23.-**

### **VISTO:**

**QUE** En **Septiembre** es el mes en que se realiza la concientización sobre el **CANCER INFANTIL, y**

### **CONSIDERANDO:**

**QUE** dicha enfermedad afecta a unos 280.000 niños y adolescentes de 0 a 19 años en todo el mundo y que todos **15 de Febrero es el DIA INTERNACIONAL DE LA LUCHA CONTRA EL CANCER INFANTIL.**

**QUE,** Por lo general, en el cáncer infantil no existe la prevención primaria, ni detección mediante cribado.

**QUE** La mayoría de las causas del cáncer infantil siguen siendo aún desconocidas y es un tema en permanente investigación; y

**QUE,** se vuelve necesario VISIBILIZAR y CONCIENTIZAR sobre esta enfermedad, como asimismo DIFUNDIR con que cuentan y a que pueden acceder los niños y sus familias al atravesar una situación como esta y

**QUE,** en nuestra ciudad tuvimos, especialmente conocido, por como movilizó a la comunidad toda, el caso de MAXIMILIANO RODRIGUEZ, niño – joven de nuestra comunidad quien transitó junto a sus padres, PAOLA RAQUEL LOVERA y JUNIOR CESAR RODRIQUEZ, su enfermedad en la ciudad de Buenos Aires, en razón de la complejidad de la afección

**QUE** en nuestro país el 18 de julio del 2022 fue sancionada la Ley N° 27.674 de "Creación del Régimen de Protección Integral del Niño, Niña y Adolescente con Cáncer" conocida como LEY DE ONCOPEDIATRÍA significando un triunfo y un adelanto para una problemática muy costosa para las familias; y

**QUE** es necesario concientizar sobre esta problemática a través de iniciativas de sensibilización que informen y difundan no solo la problemática sino los derechos que los niños y sus familias poseen.

**QUE,** es necesario implementar un recordatorio de "MAXI" RODRIGUEZ y de todos los niños que no han podido superar esta enfermedad.

### **POR ELLO:**

**EL HONORABLE CONCEJO DELIRANTE  
DE LA CIUDAD DE PUERTO IGUAZU  
SANCIONA CON FUERZA DE  
ORDENANZA**

  
Romina Paola Burgos  
SECRETARIA LEGISLATIVA  
HONORABLE CONCEJO DELIBERANTE  
Ciudad de Puerto Iguazú

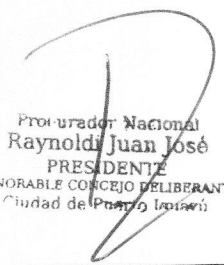

  
Procurador Nacional  
Raynoldi Juan José  
PRESIDENTE  
HONORABLE CONCEJO DELIBERANTE  
Ciudad de Puerto Iguazú



# Honorable Concejo Deliberante Ciudad de Puerto Iguazú

Capital del Turismo



**ARTICULO 1º AUTORIZASE** el emplazamiento de un lazo de hormigón color dorado en un sector de la Plaza San Martín Mz G23, de las siguientes dimensiones. 60 cm X 60 cm, emplazado sobre un pedestal de 1,20 mts de 30 X 30 cm, con una placa recordatoria.

**ARTICULO 2º IMPUTESE** al rubro de Obras y Servicios Públicos del Presupuesto General de Gasto del Ejercicio vigente, los gastos que demanden el cumplimiento de la presente ordenanza.

**ARTICULO 3º: REGISTRESE. COMUNIQUESE. CUMPLIDO. ARCHIVASE.**

  
Romina Paola Burgos  
SECRETARIA LEGISLATIVA  
HONORABLE CONCEJO DELIBERANTE  
Ciudad de Puerto Iguazú

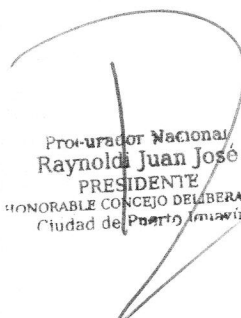

  
Procurador Nacional  
Raynoldi Juan José  
PRESIDENTE  
HONORABLE CONCEJO DELIBERANTE  
Ciudad de Puerto Iguazú

HONORABLE CONCEJO DELIBERANTE	
Puerto Iguazú - Misiones	
MESA GRAL. DE ENTRADAS Y SALIDAS	
L. 5	Fº 1da 107 C/FS -03-
Expe. 54/23	Letra H.C.D
ENTRO	SALIO
Día	Día 15
Mes	Mes 09
Año	Año 2023

Municipalidad de Puerto Iguazú	
Mesa de Entradas y Salidas	
50/23 Letra H.C.D	
Día 15	Día
Mes 09	Mes
Año 2023	Año



# Honorable Concejo Deliberante Ciudad de Puerto Iguazú

Capital del Turismo



## ORDENANZA N°20/23

### ANEXO I

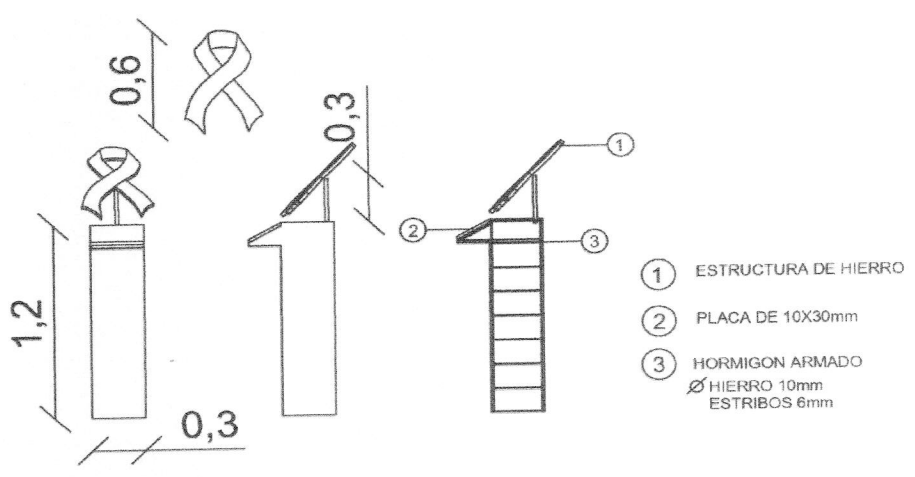
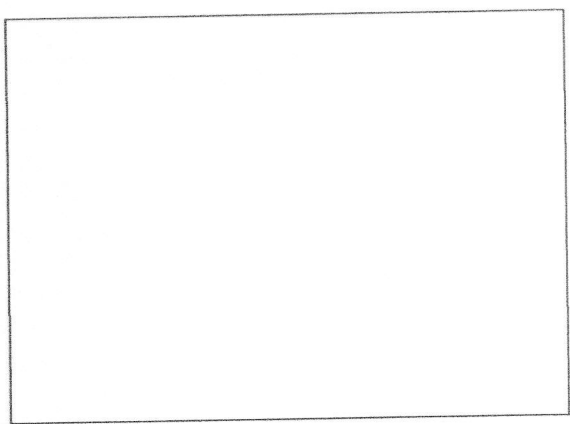

*Romina Paola Burgos*  
**Romina Paola Burgos**  
 SECRETARIA LEGISLATIVA  
 HONORABLE CONCEJO DELIBERANTE  
 Ciudad de Puerto Iguazú

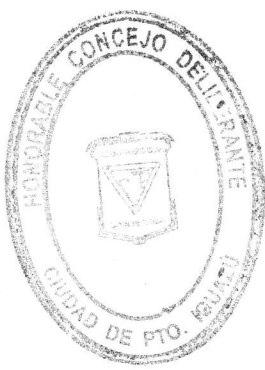

*Raynoldi Juan José*  
**Procurador Nacional**  
**Raynoldi Juan José**  
 PRESIDENTE  
 HONORABLE CONCEJO DELIBERANTE  
 Ciudad de Puerto Iguazú